

Nouveau

Enregistreur type PMS-90R



- ✓ Jusqu'à 8 entrées 0/4 20mA ou PT100/PT500/PT1000
- ✓ 1 entrée logique pour commande de l'enregistrement
- ✓ 1 port USB pour stockage des données
- ✓ RS-485 / Modbus RTU
- ✓ Alimentation 19V ÷ 50V DC, 85 ÷ 260V AC

Application et fonctions

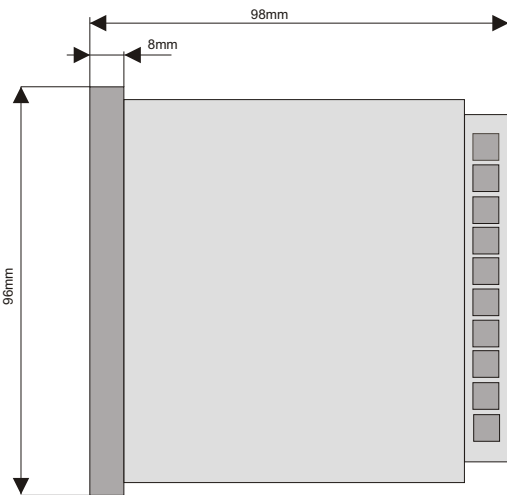
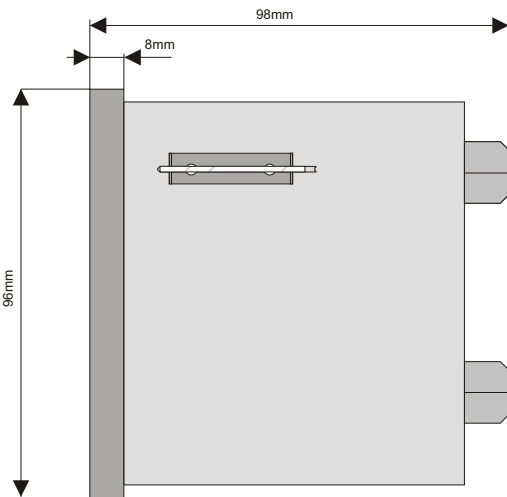

L'enregistreur industriel PMS-90R est destiné à l'enregistrement et à l'affichage des valeurs courantes et des paramètres.

L'appareil dispose de 8 entrées température (PT100 - PT500 - PT1000) ou courant (0/4 - 20 mA), une entrée logique permettant de commander le démarrage ou l'arrêt de l'enregistrement et d'un port USB permettant le stockage des données.

La mémoire de l'enregistreur est de 2MB (500 000 données enregistrées) ou de 8 MB pour la version avec USB (2 000 000 données enregistrées).

Les mesures peuvent être présentées sous différentes formes (numérique, analogique, graphique), également sous forme de liste historique de valeurs chiffrées pour un paramètre ou plusieurs, ou d'un synoptique des valeurs instantanées des différents paramètres.

Il est possible de rechercher les enregistrements anciens archivés et de les représenter sous forme de graphique ou de tableau.

6 touches en façade permettent la programmation du PMS-90R. Un menu et des explications permettent une configuration facile.

L'enregistreur est compatible avec un interface RS-485 isolé galvaniquement, programmé avec un protocole de transmission ModBus RTU.

Le PMS-90R peut être programmé à l'aide d'un PC avec un convertisseur de liaison série RS et le logiciel de l'enregistreur.

Exemples d'affichage

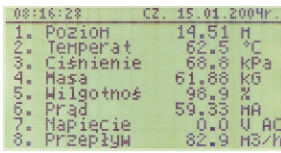

synoptique de 8 valeurs simultanées

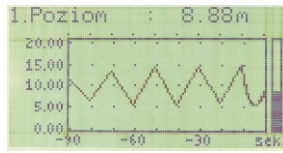

Historique d'une variable



Affichage numérique d'une variable seule

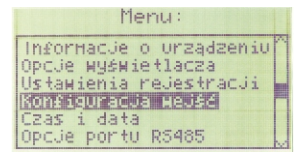

Menu principal

Schéma de câblage

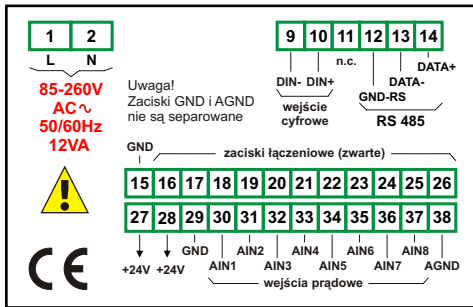

Version entrées courant

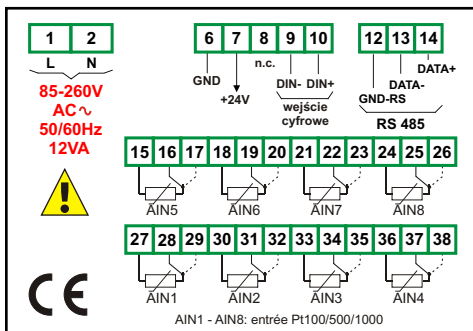

Version sondes à résistance

Données techniques

Signal d'entrée :	Resistance (Pt100, Pt500, Pt1000) Courant (0/4 – 20mA)
Alimentation :	19 – 50V DC, 85 – 260V AC
Consommation :	max. 12 VA
Etendue d'affichage :	± 9999 (entrées courant) -100°C ÷ +600°C (entrées résistance)
Entrée logique :	1 entrée 24V DC
Alimentation interne :	24V DC/200mA
Communication interface	RS-485 (Modbus RTU), port USB
Vitesse de transmission :	jusqu'à 115 200bit/sec.
Memoire :	2 MB ou 8 MB (version avec hôte USB)
Affichage :	graphique LCD 128x64
Température de service :	0 ÷ 60 °C
Dimensions du boîtier :	96x96x100 [mm]
Protection IP :	version sans USB: a) IP 40, b) IP65 (avec adjonction d'un cadre additionnel) version avec USB: a) IP 20, b) IP42 (avec cadre additionnel)

Accessoires en option



- convertisseur USB/RS-485
- convertisseur RS-232/RS-485



porte transparente avec cadre moulé à clé, IP 42

Désignation

PMS-90R/ / / / /

Alimentation :
19 - 50V DC, 85 - 260V AC

Type d'entrée :
0/4-20mA
sonde à résistance

Nombre de voies : 1, 4, 8

Options: IP 65, USB